

NIAGARA

Electronic control

FR

Refroidisseur d'eau
Installation, usage et entretien



Guide d'installation Cosmetal

Attention : Si le refroidisseur a été allongé ou renversé, laissez-le à la verticale pendant au moins 4 heures avant de l'utiliser.

Les instructions ci-dessous sont fournies à titre indicatif ; pour des informations plus détaillées, veuillez-vous référer au manuel fourni avec l'unité ou à télécharger sur notre site Internet.

1. **Choisissez un site d'installation approprié** : Alimentation électrique à moins d'un mètre, Alimentation en eau potable, Surface plane, Drainage dans le cas du Niagara FS ou des bacs de récupération encastrés, prévoir un espace autour de la fontaine pour la ventilation - Les modèles IN (sous évier) nécessiteront une ventilation dans le placard. Assurez-vous d'avoir une pression d'eau minimale de 2 bars et réglez la pression du réseau à 3 bars à l'aide du réducteur de pression.
2. **Connectez le rail de plomberie (PFRAILKITCOS)** au réseau électrique, en suivant les instructions fournies avec le kit. Si vous utilisez un autre kit, assurez-vous d'avoir les adaptateurs et les tubes corrects avant de tenter l'installation. Cosmetal utilise des raccords de 8 mm (équivalent à 5/16" impérial) sur l'entrée et des raccords de 6 mm entre les unités IN (sous évier) et les robinets. Cosmetal fournit les raccords appropriés comme ci-dessus avec des tubes de 6 et 8 mm. Le rail de plomberie PFRAILKITCOS est équipé de raccords de 8 mm et d'une cartouche filtrante Fibre dyne, ce qui optimise le débit et la capacité d'élimination du chlore. L'utilisation d'un PFRAILKIT avec une cartouche Carbon Block ou d'un PFRAILKITNANO avec une cartouche NANOF nécessite des tuyaux de diamètre ¼". Vous aurez besoin d'un adaptateur à l'entrée de l'unité Cosmetal pour convertir le ¼" en 8mm. La combinaison du tuyau plus étroit de ¼" et de la cartouche Carbon Block peut affecter négativement le débit. Pour atténuer ce problème, vous pouvez :
 - Remplacer la cartouche Carbon Block par une cartouche NANOF qui offre des débits plus élevés et une faible chute de pression.
 - Réduire toute longueur de tuyau ¼" doit être aussi courte que possible.
 - Ouvrez le régulateur de pression pour augmenter le débit si vous êtes sur un site à basse pression.
 Nous vous recommandons d'installer un filtre anticalcaire avec le système de chaudière Prostream dans les régions où l'eau est dure. Nous pouvons fournir le filtre Brita C150 pour faciliter cette opération.
3. **Pour remplir la banque de glace** : se référer au manuel pour les différentes méthodes. Connectez le tuyau à l'entrée de la banque de glace et remplissez. La plupart des modèles ont un tube indicateur visuel à l'arrière de l'unité pour identifier le niveau de remplissage correct. Ce tube peut également être utilisé pour vidanger la banque de glace avant un déplacement ou une relocalisation. Remplissez la banque de glace jusqu'au niveau maximum. Le système autonome Niagara n'est pas équipé d'un tube indicateur visuel. Raccordez le tuyau de drainage fourni à l'arrière et vidangez dans un seau. Connectez l'eau entrante à l'entrée de la banque de glace et remplissez la banque de glace jusqu'à ce que l'eau s'écoule du tuyau de drainage. Pour vidanger la banque de glace Niagara, vous devez siphonner ou pomper l'eau.

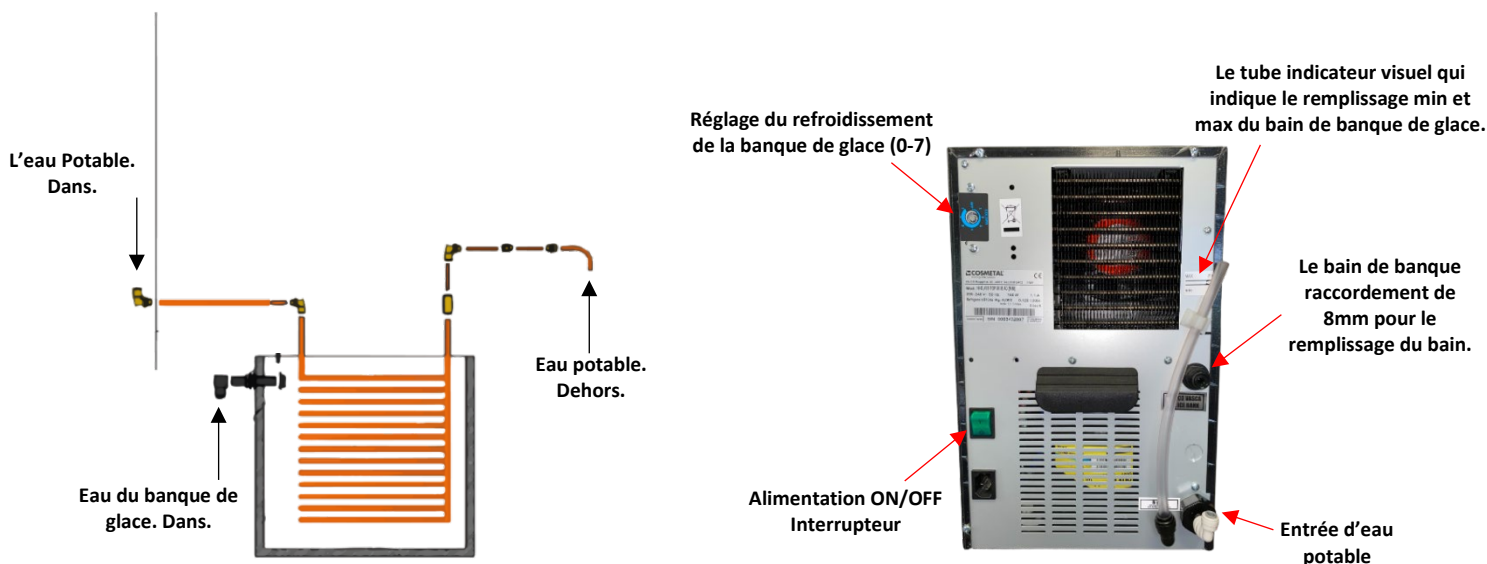

4. **Raccorder l'alimentation en eau d'entrée:** Déconnecter l'alimentation en eau entrante de la banque de glace et la connecter au raccord d'entrée d'eau de 8mm-5/16", situé à l'arrière de la fontaine. Notez que certains modèles ont un raccord BSP mâle de 3/4", utilisez les pièces fournies pour l'adapter à 8mm.
5. **Ouvrez l'eau et l'alimentation et distribuez** de l'eau par tous les robinets. Vérifiez qu'il n'y a pas de fuites.
6. **Pour les versions à gaz,** connectez la bouteille de CO2 à l'entrée de CO2. La pression de gaz recommandée ne doit pas être supérieure à 4 bars. Veuillez noter que la pression du CO2 doit être supérieure à celle de l'eau. N'allumez le gaz qu'après avoir rempli le réservoir (voir étape 5).

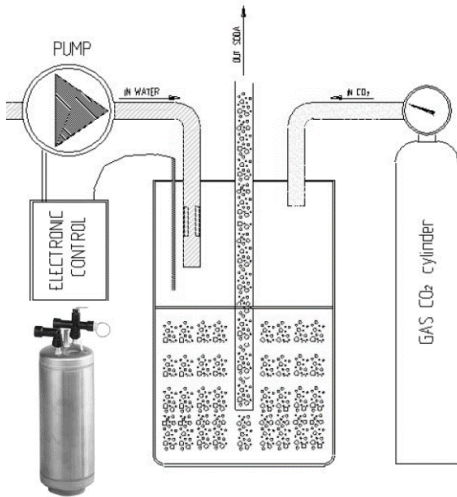

7. **Réglez le thermostat.** Nous vous recommandons de régler le thermostat sur 5 sur les thermostats mécaniques. (Tous les modèles à l'exception des versions à contrôle électronique). Tournez le thermostat dans le sens des aiguilles d'une montre jusqu'à 5. Ne le réglez pas sur 7 car cela pourrait geler la banque de glace.



8. **Réglez le thermostat sur les versions EC.** Les réglages du thermostat doivent être ajustés par le panneau de commande. Les réglages par défaut sont -2 C pour les mois d'été et +2 C pour l'hiver. Nous vous recommandons de régler les deux à +2 C. Veuillez consulter le manuel d'instructions pour les instructions de programmation. Si vous ne réglez pas correctement le thermostat, vous risquez d'avoir une banque de glace gelée.



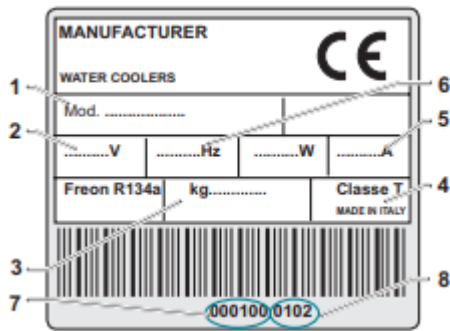

PLAQUETTE SIGNALÉTIQUE

1	Modèle
2	Tension d'alimentation
3	Quantité de gaz réfrigérant
4	Classe
5	Absorption totale
6	Fréquence
7	Numéro de matricule
8	Année-mois de construction

FR DECLARATION DE CONFORMITE

Cet appareil a été réalisé avec des matériaux appropriés pour le contact avec l'eau potable. Le dispositif est conforme au D. L. 108 du 25.01.1992. L'appareil est approuvé par le .

Ce produit a été conçu, fabriqué et mis sur le marché conformément aux:

- Objectifs de sécurité de la Directive 2014/35 UE/LVD;
- Objectifs de protection de la Directive 2014/30/UE EMC.

FR 1 AVANT D'UTILISER L'APPAREIL

1.1 AVIS



Pour utiliser au mieux votre appareil, nous vous recommandons de lire avec attention les instructions pour l'emploi qui vous fourniront des conseils utiles.

- Conservez ce livret pour des prochaines consultations.
- Après avoir déballé l'appareil, vérifiez qu'il ne soit pas endommagé. Tout endommagement doit être communiqué au transporteur dans un délai de 24 heures.



Si l'appareil a été couché ou renversé, vous devrez attendre au moins 8 heures avant de le remettre en marche.

- Vérifiez que l'installation et le branchement électrique soient réalisés par un technicien qualifié, conformément aux instructions du fabricant et des normes locales en vigueur. L'installation électrique doit être munie d'une efficace prise de terre, conformément aux termes de la loi (46/90).

1.2 PRECAUTIONS ET CONSEILS GENERAUX



Avant chaque opération d'entretien ou de nettoyage, débranchez l'appareil de la prise.

- Ne tirez pas sur le cordon d'alimentation pour débrancher la prise.
- Après l'installation, vérifiez que l'appareil n'écrase pas le cordon d'alimentation.



Le producteur se réserve le droit d'apporter toute modification au produit et au manuel d'utilisation respectif, sans aucune obligation de préavis ni de mise à jour des éditions précédentes.

Lieu d'installation

Cet appareil est destiné à un usage domestique et autres usages analogues comme:

- Espaces de cuisine, magasins, bureaux et autres domaines de travail.
- Logements ruraux, hôtels, motels et autres domaines de type résidentiel.
- Bed and breakfast et pensions
- Services de restauration et emploi auprès de revendeurs semblables.
- Ne pas installer la machine à proximité de dissolvants inflammables comme alcool ou diluants.
- Ne pas installer la machine dans des lieux excessivement humides ou poussiéreux, exposés à la lumière directe du soleil, à l'extérieur ou près de sources de chaleur. L'installation de la machine dans ces lieux pourrait provoquer des incendies ou des secousses électriques.
- L'appareil n'est pas adapté à une utilisation dans des lieux ouverts.
- L'appareil doit être installé à plat pour pouvoir fonctionner correctement et en toute sécurité.

Alimentation électrique

- Non collocare o scollegare la macchina dalla presa di corrente con le Ne pas brancher ou débrancher la machine de la prise de courant avec les mains mouillées.
- Introduire fermement la fiche de la machine dans la prise de secteur.
- Ne pas endommager, modifier, allonger, plier ou torsader le câble d'alimentation. Ne pas poser d'objets lourds sur le câble d'alimentation.
- Si le câble d'alimentation est endommagé, il doit être remplacé par le fabricant ou par son service d'assistance technique ou dans tous les cas par une personne qualifiée de façon à éviter tout risque éventuel.
- Ne pas brancher la machine à une prise de courant à laquelle sont connectés d'autres éléments (rallonge, adaptateurs de 2 ou 3 fiches, etc.)
- Ne pas utiliser la machine si le câble d'alimentation est lié ou présente des nœuds.
- En cas de fumée, odeurs insolites ou bruits étranges provenant de la machine, la débrancher immédiatement de la prise de courant et contacter le distributeur local ou le service d'assistance technique. L'utilisation de la machine dans ces conditions pourrait provoquer des incendies et secousses électriques.
- Périodiquement, déconnecter la machine de la prise de courant et à l'aide d'un chiffon sec, nettoyer la fiche et la prise de courant. Si la machine est branchée dans un lieu exposé aux poussières, fumée ou humidité élevée, la poussière accumulée sur la prise absorbe l'humidité et pourrait altérer l'isolement et déclencher un incendie.
- Ne pas envoyer d'éclaboussures d'eau vers l'appareil, celles-ci pourraient provoquer des secousses électriques ou des incendies.
- La machine ne doit pas être installée dans des zones où un jet d'eau peut être provoqué.
- Utiliser un chiffon humidifié pour nettoyer la machine. Ne pas utiliser de dissolvants inflammables tels que alcool, essences ou diluants. Si des substances inflammables devaient entrer en contact avec les composants électriques situés à l'intérieur de la machine, cela pourrait provoquer des incendies ou secousses électriques.

- Avant de nettoyer la machine, l'éteindre et la débrancher de la prise de courant. Le fait de ne pas éteindre la machine ou de l'allumer accidentellement pendant le nettoyage pourrait causer des lésions aux personnes et des dommages à la machine.
- L'appareil ne doit pas être utilisé par des enfants de moins de 8 ans, ni par des personnes ayant des capacités physiques, sensorielles ou mentales diminuées, ou qui ne disposent pas de l'expérience ou de la connaissance nécessaire, sauf s'ils sont sous surveillance; ou bien si ces personnes ont reçu des instructions relatives à l'emploi de l'appareil en sécurité, et de la compréhension des dangers qu'il représente. Le nettoyage et l'entretien à la charge de l'utilisateur ne doivent pas être effectués par des enfants, sauf s'ils ont plus de 8 ans et qu'ils sont surveillés par un adulte.

Mises en garde générales

- Ne pas mettre de bouteilles ou tout autre récipient contenant des liquides sur la machine.
- Garder l'emplacement où se trouve la machine au sec et propre.
- Ne pas installer d'autres appareils électriques à proximité de la machine.
- Fermer le robinet de l'eau courante si la machine n'est pas utilisée pendant une période prolongée.
- La connexion de la machine au réseau hydrique doit avoir lieu en tenant compte des normes nationales du lieu où la machine est installée.
- Si le kit d'installation (et le groupe de raccords) est endommagé, il doit être remplacé par le fabricant ou par son service d'assistance ou dans tous les cas par une personne qualifiée afin d'éviter tout risque éventuel.
- Ne jamais utiliser de jet d'eau pour nettoyer la machine.
- Respecter les distances minimum conseillées (voir «pose de l'appareil») et ne pas recouvrir la grille de ventilation de la machine.

Groupe UV

- L'appareil peut contenir un groupe d'éclairage à rayons ultraviolets (UV). Une utilisation inappropriée de l'appareil ou tout dommage causé au boîtier de la lampe peut engendrer une fuite dangereuse de rayons ultraviolets.
- Les rayons ultraviolets sont dangereux pour les yeux et pour la peau. Si l'écran de protection qui recouvre la lumière UV est endommagé, il faut éteindre la machine et appeler le service d'assistance technique pour remettre la protection contre les rayons ultraviolets.
- La lampe à rayons ultraviolets ne doit jamais être allumée hors de son boîtier de protection.
- Le remplacement de la lampe à rayons ultraviolets doit être effectué par un personnel qualifié et après avoir éteint la machine.
- Si la lampe UV est endommagée, la machine ne peut être utilisée.

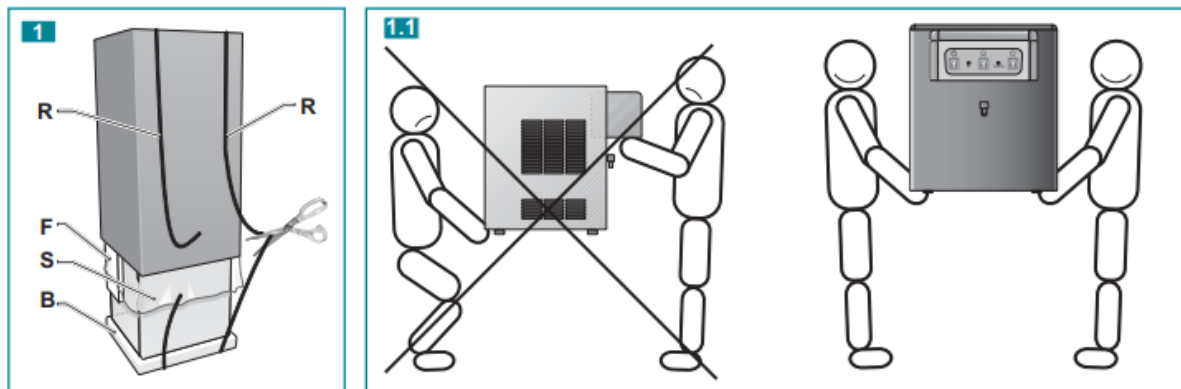

FR 2 DEBALLAGE

- Portez l'appareil à l'endroit prévu pour l'installation (chap. 5 INSTALLATION).
- Couper les feuillards **R** et enlever le carton **C**, les polystyrènes **F** et le sac externe en plastique **S**.
- Eliminer immédiatement les sacs en plastique **S** et les polystyrènes **F** qui peuvent être dangereux pour les enfants.
- Une fois ôté l'emballage, enlevez encore le socle **B**.

Attention: lors de la manutention des modèles TOP, il ne faut jamais utiliser la tête de débit pour soulever la machine. Le levage de la machine doit être effectué par la base et par deux personnes minimum (fig.1.)

2.1 CONSEILS POUR LA PROTECTION DE L'ENVIRONNEMENT

Emballage

Le matériel d'emballage est recyclable à 100%. Pour le traitement des déchets, reportez-vous aux normes locales. Le matériel d'emballage (sacs en plastique, parties en polystyrène, etc...) doit être tenu hors de portée des enfants car il représente une réelle source de danger.

Information

Cet appareil ne contient pas de CFC (le circuit réfrigérant contient un gaz qui n'est pas dangereux pour l'ozone). Pour davantage de détails, reportez-vous à la plaquette signalétique de l'appareil.

Produit

Cet appareil porte le symbole du recyclage conformément à la Directive Européenne 2012/19/CE concernant les Déchets d'Équipements Électriques et Électroniques (DEEE ou WEEE).

En procédant correctement à la mise au rebut de cet appareil, vous contribuerez à empêcher toute conséquence nuisible pour l'environnement et la santé de l'homme.



Le symbole présent sur l'appareil ou sur la documentation qui l'accompagne indique que ce produit ne peut en aucun cas être traité comme déchet ménager. Il doit par conséquent être remis à un centre de collecte des déchets chargé du recyclage des équipements électriques et électroniques.

Pour la mise au rebut, respectez les normes relatives à l'élimination des déchets en vigueur dans le pays d'installation. Pour obtenir de plus amples détails au sujet du traitement, de la récupération et du recyclage de cet appareil, veuillez vous adresser au bureau compétent de votre commune, à la société de collecte des déchets ou directement à votre revendeur.

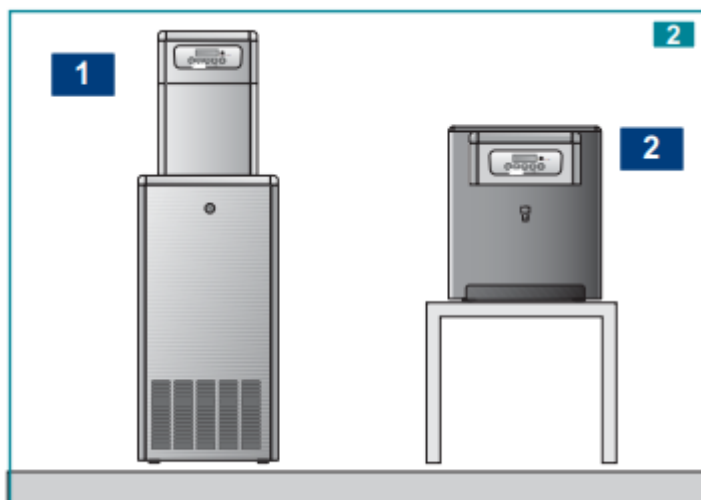

FR 3 DESCRIPTION DE L' APPAREIL

Ces refroidisseurs d'eau ont été spécialement conçus pour débiter de grosses quantités d'eau froide, plate ou gazeuse.

Simple à utiliser, ils sont réalisés dans du matériel de haute qualité pour offrir un maximum d'hygiène et un entretien facile; un système de sécurité UV, disponible en option sur les modèles posés au sol et dessus de plan (TOP), protège la zone de débit de l'eau des bactéries.

Ils doivent toujours être branchés à une canalisation d'eau potable et peuvent monter des kits filtrants spéciaux.

Ils peuvent être installés aussi bien dans des cafés, des restaurants, cantines, hôpitaux, locaux publics, des bureaux qu'à la maison, l'installation est toujours prévue à couvert et dans les conditions ambiantes prévues dans le chapitre "caractéristiques techniques".

Ils sont équipés d'une installation frigorifique intérieure permettant de débiter de l'eau froide à 3 + 10°C.

Ils utilisent un système de refroidissement direct (bac à glaçons)

Ils ont disponibles en version :

- au sol (1)
- A poser (2)

La machine dispose, de série, d'une électrovanne en entrée avec fonction de sécurité (anti-noyade).

Les modèles qui sont prévus pour débit d'eau gazeuse (versions WG) doivent être raccordés à une bouteille de CO2 alimentaire.

La prise de courant doit être placée dans un endroit accessible. En cas de panne ou de dysfonctionnement de l'appareil, l'utilisateur ne doit jamais ouvrir ou forcer les fermetures et les couvercles de la machine pour vérifier l'origine du problème. En revanche, il doit contacter le service d'assistance technique agréé.

Attention! Si le câble d'alimentation est endommagé, il doit être remplacé par le fabricant ou par son service d'assistance technique ou dans tous les cas par une personne qualifiée de façon à éviter tout risque éventuel.

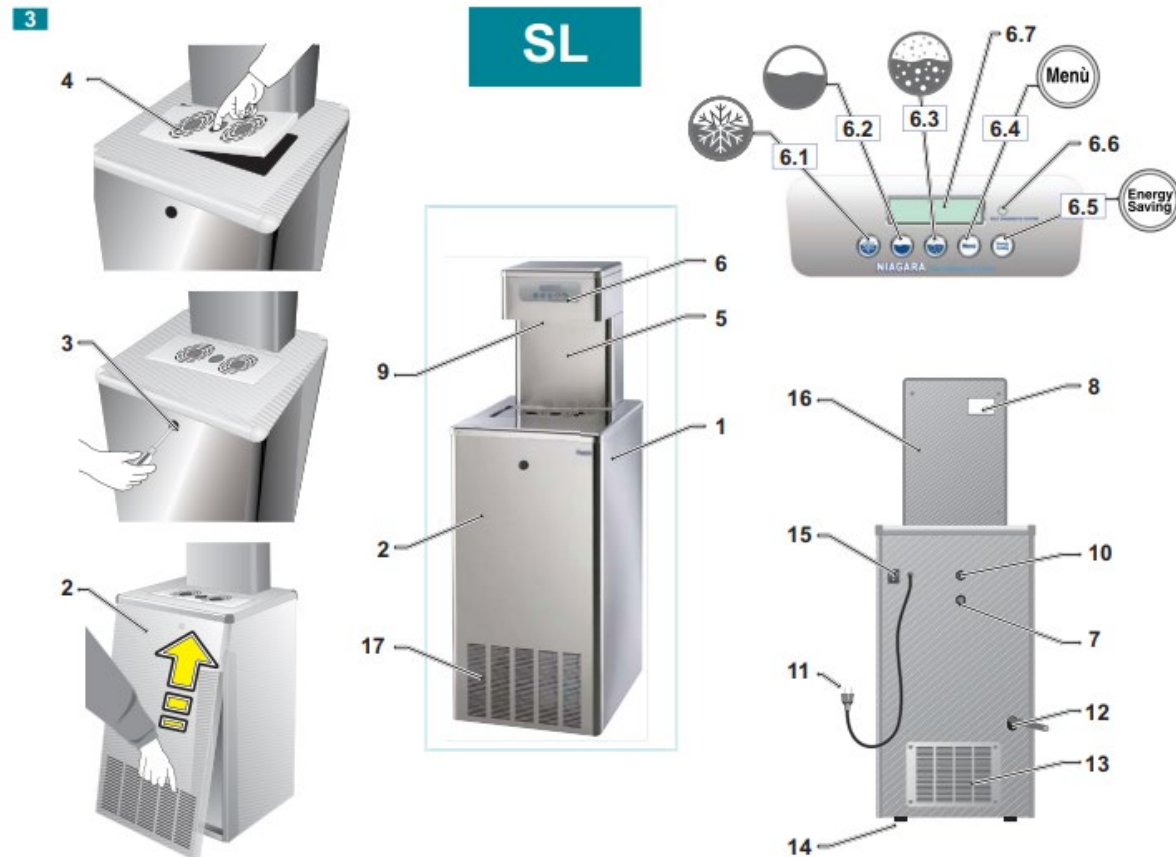

FR 3 DESCRIPTION DE L' APPAREIL

3.1 MODELES POSE AU SOL

1) Structure

2) Panneau avant

3) Fermeture panneau

4) Grille bac

5) Colonne

6) Tête

- 6.1) bouton eau froide
- 6.2) bouton eau à température ambiante
- 6.3) bouton eau gazeuse (modèles WG) ou froide
- 6.4) Touche Shift - Menu programmation
- 6.5) Touche "Energy Saving"
- 6.6) Led de signalisation des problèmes
- 6.7) Ecran

7) Chargement cuve banc à glaçons (ø 8mm)

8) Plaque données

9) Becs verseurs positionnés dans une zone protégée

10) Entrée eau de réseau ø 8mm (ou 3/4 M)

11) Câble d'alimentation

12) Écoulement eau (ø 24mm)

13) Panneau amovible pour la maintenance du compresseur

14) Pieds mise à niveau

15) Interrupteur général ON/OFF

16) Panneau amovible de la colonne débits

17) Grille d'aération (ne couvrez pas)

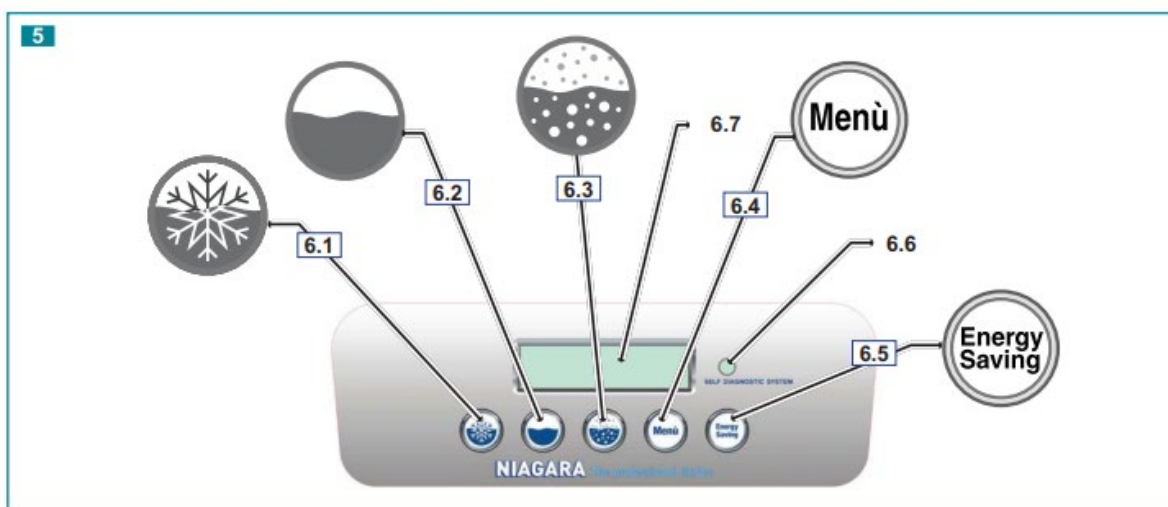
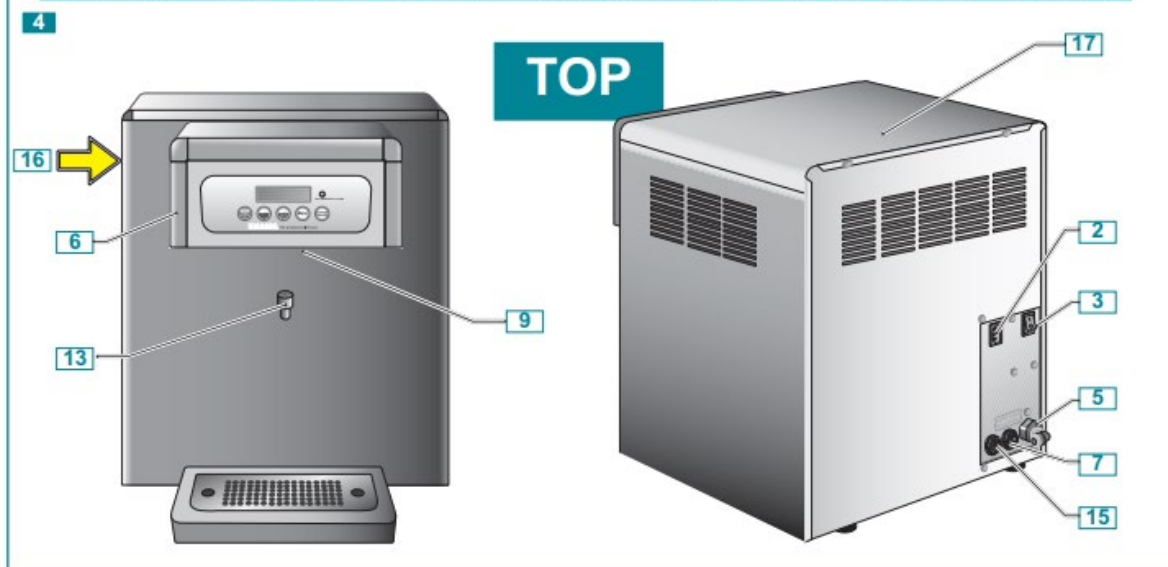

FR 3 DESCRIPTION DE L' APPAREIL

3.2 VERSION À POSER (TOP)

- 2) Prise d'alimentation électrique
- 3) Interrupteur général
- 5) Entrée eau de réseau ø 8mm ou 3/4 M
- 6) Tête
 - 6.1) bouton eau froide
 - 6.2) bouton eau à température ambiante
 - 6.3) bouton eau gazeuse (modèles WG) ou froide
 - 6.4) Touche Shift - Menu programmation
 - 6.5) Touche "Energy Saving"
 - 6.6) Led de signalisation des problèmes
 - 6.7) Ecran
- 7) Chargement cuve banc à glaçons ø 8mm
- 9) Becs verseurs positionnés dans une zone protégée
- 13) écoulement trop-plein cuve banc à glaçons
- 15) Entrée CO2 ø 8mm (modèles WG)
- 16) Panneau amovible de la colonne débits
- 17) Panneau supérieur (amovible)

6

NIAGARA EC SL - EC SL WG

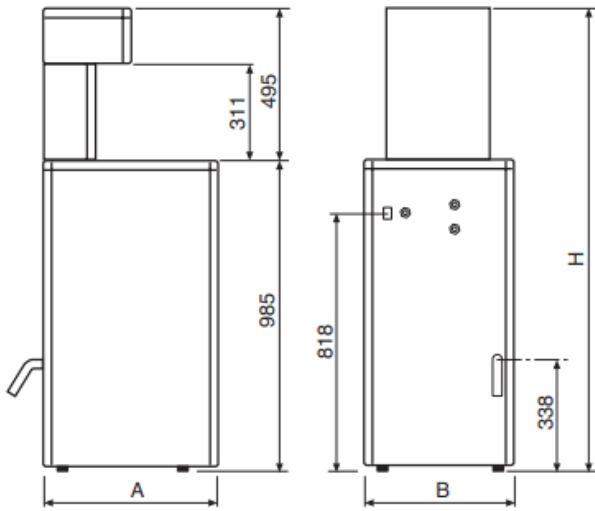

Dimensioni
Dimensions
Abmessungen
Dimensions
Dimensiones
(mm)

	65 IB AC EC 120 IB AC EC 180 IB AC EC	65 IB ACWG EC 120 IB ACWG EC 180 IB ACWG EC
A	405	560
B	480	480
H	1480	1480

NIAGARA TOP EC - TOP EC WG

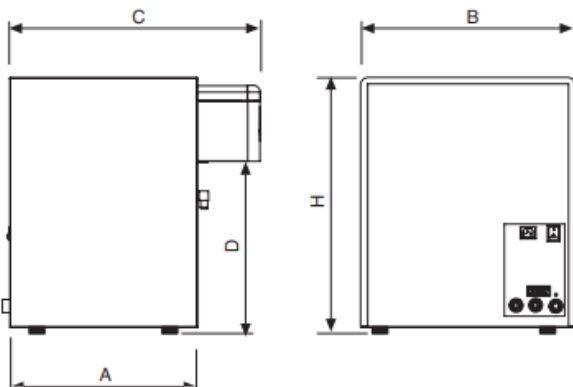

	TOP 65 IB AC EC	TOP 120 IB AC EC	TOP 180 IB AC EC
	TOP 65 IB ACWG EC	TOP 120 IB ACWG EC	TOP 180 IB ACWG EC
A	370	370	370
B	422	482	532
C	499	499	499
D	345	345	345
H	510	510	510

6.1

		NIAGARA IB EC						NIAGARA TOP IB EC					
		65 AC	65 ACWG	120 AC	120 ACWG	180 AC	180 ACWG	65 AC	65 ACWG	120 AC	120 ACWG	180 AC	180 ACWG
Produzione acqua Water production Trinkwasserproduktion Production d'eau Producción de agua	Lt/h usg/h	65 17,2	65 17,2	120 31,7	120 31,7	180 47,5	180 47,5	65 17,2	65 17,2	120 31,7	120 31,7	180 47,5	180 47,5
Temp. uscita acqua Water outlet temperature Temperatur des gependeten Wassers Temperature sortie de l'eau Temp. de salida del agua	°C °F	3 + 10 38 + 50											
Produzione acqua fredda in continuo Continuous cold water production Laufende Kaltwasserversorgung Production eau froide en continuation Producción agua fría continua	Lt Usq	40 10,6	40 10,6	70 18,5	70 18,5	100 26,4	100 26,4	40 10,6	40 10,6	70 18,5	70 18,5	100 26,4	100 26,4
Banco di ghiaccio Ice bank Eisbank Banc de glace Banco de hielo	Kg lbs	4,5 10	4,5 10	6,5 14,3	6,5 14,3	11,5 25,3	11,5 25,3	4,5 10	4,5 10	6,5 14,3	6,5 14,3	11,5 25,3	11,5 25,3
Sistema di raffreddamento Cooling system Kühlsystem Système de refroidissement Sistema de enfriamiento		Banco di ghiaccio / Ice bank / Eisbank / Banc de glace / Banco de hielo											
Compressore Compressor Verdichter Compresseur Compresor	HP	1/6	1/6	1/3	1/3	1/3	1/3	1/6	1/6	1/3	1/3	1/3	1/3
Assorbimento Rated input Absorption Absorption Absorción	Watt	300	520	680	900	680	900	300	520	750	1000	750	1000
Alimentazione Supply Stromzufuhr Aliment. Alimentación	Volt/Hz	220 - 240 / 1 / 50 Hz Eventuali voltaggi speciali sono indicati nella targhetta "matricola". Any special voltages are indicated on the plate "serial number". Alle Sonderspannungen sind auf der Platte "Seriennummer" angegeben. Les tensions spéciales sont indiquées sur la plaque "numéro de série". Cualquier tensión especiales están indicados en la placa de "número de serie".											
Sistema di gasatura Carbonating system Kohlensäure- verdampfersystem Système gazéification Sistema de carbonatación		-	•	-	•	-	•	-	•	-	•	-	•
Peso netto Net weight Nettogewicht Poids net Peso neto	kg lbs	43 95	50 110	45 99	52 115	47 103	54 119	33 73	47 103	39 86	49 108	47 103	54 119
Carica Charge Füllmenge Charge Carga	FREON R 13A g	160	160	250	250	390	390	160	160	250	250	390	390
Livello di pressione sonora ponderato A A-weighted sound pressure level A-Schalldruckpegel Niveau de pression sonore pondéré A Nivel de presión sonora ponderado A		< 70 dB	< 70 dB	< 70 dB	< 70 dB	< 70 dB	< 70 dB	< 70 dB	< 70 dB	< 70 dB	< 70 dB	< 70 dB	< 70 dB

4.1 CONDIZIONI AMBIENTALI
4.1 CONDITIONS OF THE SURROUNDINGS
4.1 RÄUMLICHE BEDINGUNGEN
4.1 CONDITIONS AMBIANTES
4.1 CONDICIONES AMBIENTALES

Temperatura ambiente	Min	10°C	
Room temperature			
Raumtemperatur	Max		45°C
Temperature ambiente			
Temperatura ambiente			

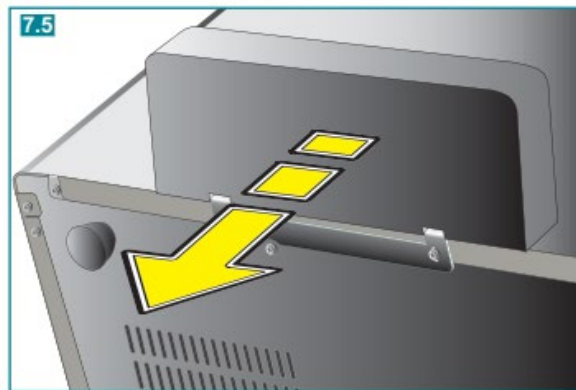
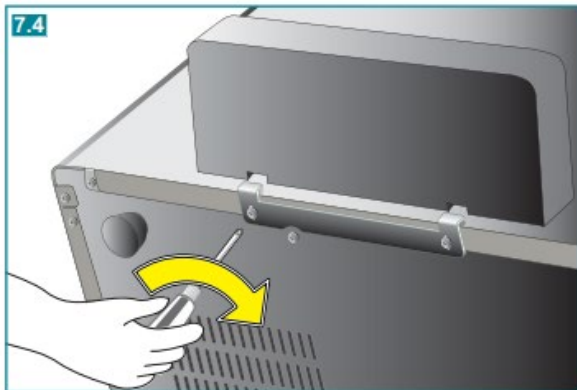
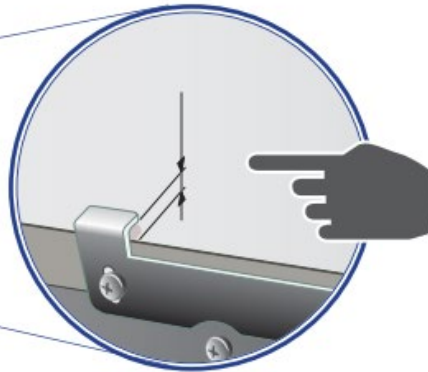
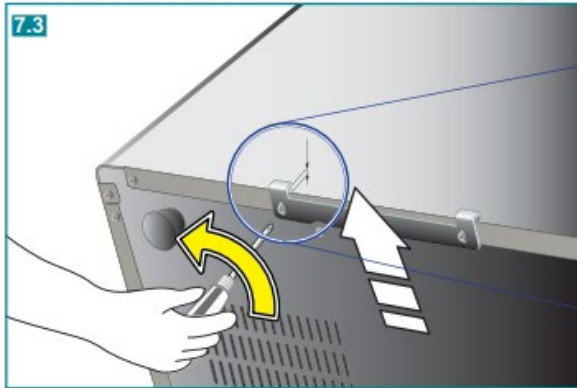

FR 5 INSTALLATION

5.1 POSE DE L'APPAREIL

Posez l'appareil à l'endroit désiré, loin de toute source de chaleur et à l'abri des rayons directs du soleil.

L'installation de l'appareil à l'extérieur et dans des endroits très humides est déconseillée.

- Sur les modèles posés au sol, réglez les pieds (1) de façon à équilibrer la structure (fig.7).
- L'appareil doit être installé de manière à dégager un espace S d'environ 10 cm pour l'aération; en outre, le côté du condenseur doit être facilement accessible pour effectuer son nettoyage.
- Pour les modèles TOP, les bacs de récupération (en option) sont disponibles à la demande; ils peuvent être fixés sur la machine à l'aide d'un étrier réglable.

- Contrôlez qu'il repose bien sur ses quatre pieds.
- L'appareil doit être installé à plat pour pouvoir fonctionner correctement et en toute sécurité.

Installation du bac (en option)

- Placer la machine sur le côté, au bord du plan d'appui (ne pas retourner la machine).
- Desserrer les vis qui fixent l'étrier du bac à la structure (fig.7.3).
- Déplacer l'étrier de façon à ce que la distance interne entre les languettes et le corps de la machine soit égale à l'épaisseur du bac.
- Serrer les vis et pousser le bac comme indiqué (fig.7.5).

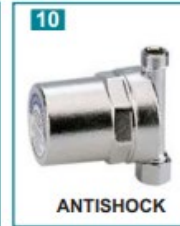
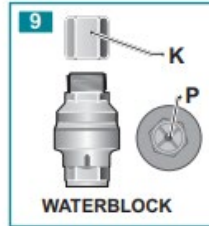
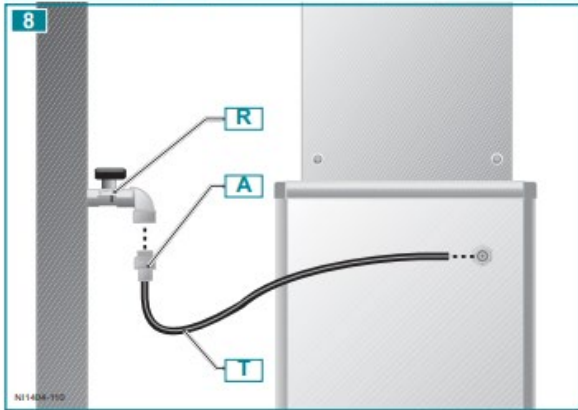

FR

5.2 BRANCHEMENT A LA CANALISATION D'EAU



Au cours du raccordement de la machine au réseau hydrique, tous les tuyaux, joints et raccords préexistants, situés entre la machine et la prise de l'eau de réseau, doivent être remplacés par du matériel neuf pour prévenir les contaminations.

- Pour la connexion au réseau hydrique, utiliser exclusivement le KIT d'installation et le groupe de raccords fourni; il doit être manié avec un outil et il ne doit pas être retiré à la main (fig.11,13,14).

Attention! Si le kit d'installation (et le groupe de raccords) est endommagé, il doit être remplacé par le fabricant ou par son service d'assistance ou dans tous les cas par une personne qualifiée afin d'éviter tout risque éventuel.

Avant le raccordement hydrique, contrôlez que la pression du réseau soit comprise entre **2 et 3 bars** et le flux supérieur à **3,5 l/min**.

- Si la pression de réseau est inférieure à **2 bar** ou que le flux est inférieur à **3,5 l/min**, il faut prévoir un dispositif pour augmenter la pression de réseau (ex : réservoir de régulation de pression ou système équivalent).

N.B. : le problème pression est très important surtout pour les appareils avec dispositif de gazéification. Attention! Tous les modèles 62,120,180 sont équipés d'un réducteur de pression de l'eau réglé sur 3 bar, installé à bord de la machine sur les modèles posés au sol et fourni au détail sur les autres modèles.

- Sur demande, ce distributeur peut être équipé d'un dispositif contre les risques d'inondation WATER BLOCK (en option) pour prévenir toute fuite d'eau accidentelle (fig.9). Pour réamorcer le dispositif WATER BLOCK après toute intervention, il faut démonter le raccord **K** et appuyer sur le bouton **P**.
- Si la pression de réseau est supérieure à 3 bar, installez un réducteur de pression à même d'abaisser la valeur de cette dernière à l'intérieur d'une plage comprise entre 2 et 3 bar (fig.9.1).
- Si, au lieu d'être raccordée directement à la distribution d'eau, la machine est raccordée à une pompe autoclave, il faut, alors, installer en amont du circuit hydrique un dispositif ANTICHOQ pour prévenir les "coups de bélier" (fig. 10).

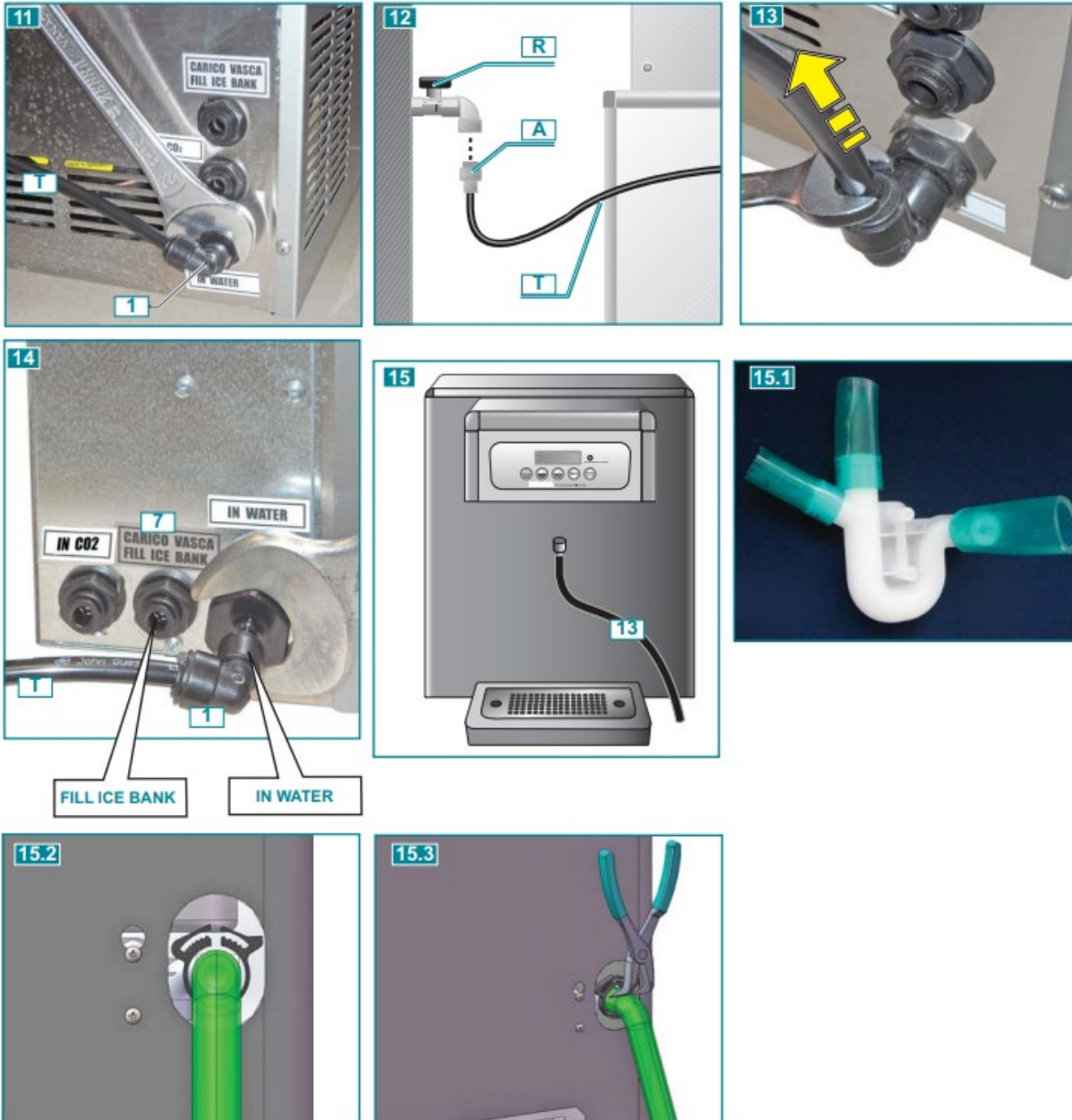

FR

- Pour les modèles TOP le tuyau de drainage 13 du banc à glaçons (si présent) doit être relié à une évacuation siphonnée. Si nécessaire, couper le tuyau pour éviter des étranglements ou des remontées. Sur les modèles au sol, le tuyau de drainage est déjà doté d'un siphon à l'intérieur de l'armoire (fig.15.1); relier le tuyau en question à l'évacuation en s'assurant qu'il ne soit pas plié, car cela empêche le siphon de drainer l'eau.
- Brancher le tuyau de drainage au siphon en serrant le collier en dotation à l'aide d'une pince selon les règles de l'art. (Fig. 15.2-15.3).
- Pour le raccordement à la canalisation d'eau utilisez le tuyau T fourni avec l'appareil (diamètre 8mm).
- L'embout A (fig. 12) (3/8") doit être raccordé à la canalisation par l'intermédiaire d'un robinet d'arrêt R (pas fourni).
- Raccordez le tuyau T au robinet d'arrêt en vérifiant si le joint OR est bien positionné sur l'embout A (fig.12).
- Branchez le tuyau T à la prise 7 (FILL ICE BANK) et remplissez le bac à glace; quand l'eau atteint le niveau optimale, l'eau en excédent sera expulsé par la sortie de décharge 13 (fig. 14).
- Débranchez le tuyau T de la prise 7 et branchez-le dans la prise 1 (IN WATER) en exerçant la pression nécessaire, comme illustré dans la fig. 14. La prise 7 (FILL ICE BANK) ne doit pas être branchée.
- Pour dégager le tuyau T en cas de besoin:
 - poussez à l'aide d'une clé de $\varnothing 8\text{mm}$ sur l'anneau de blocage (fig. 13) et tirez en même temps sur le tuyau pour le dégager.

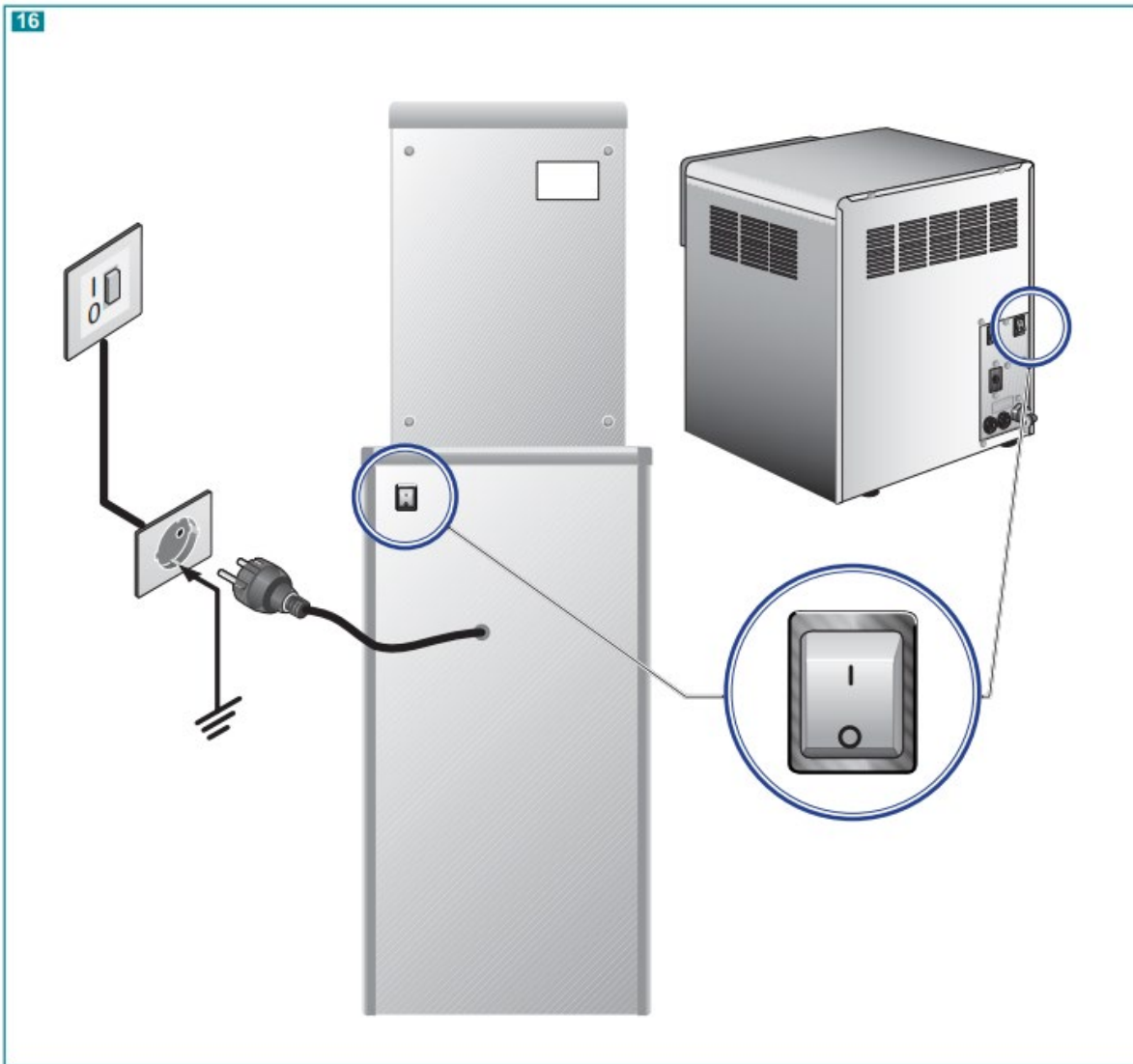

FR

5.3 CONNEXION ELECTRIQUE

Pour raccorder l'appareil à la ligne électrique, branchez la fiche dans une prise de courant (fig.16).

La prise de courant prévue doit être équipée d'une prise de terre efficace et être dimensionnée à la charge de l'appareil (voir caractéristiques techniques). Vérifiez que la tension de réseau est conforme aux spécifications de la plaquette signalétique.

Contrôlez s'il y a bien en amont de la prise un interrupteur omnipolaire avec au moins 3 mm d'ouverture entre les contacts protégé par des fusibles dont l'ampérage est approprié à l'absorption de l'appareil (voir caractéristiques techniques et données de la plaquette signalétique).

Connecter la machine au réseau d'alimentation électrique protégé par un interrupteur différentiel avec une sensibilité non supérieure à 30 mA.



Attention!

Si le câble d'alimentation est endommagé, il doit être remplacé par le fabricant ou par son service d'assistance technique ou dans tous les cas par une personne qualifiée de façon à éviter tout risque éventuel.



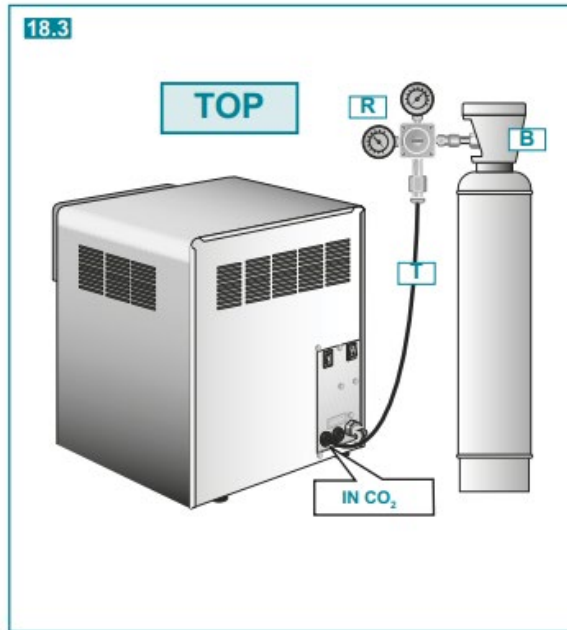
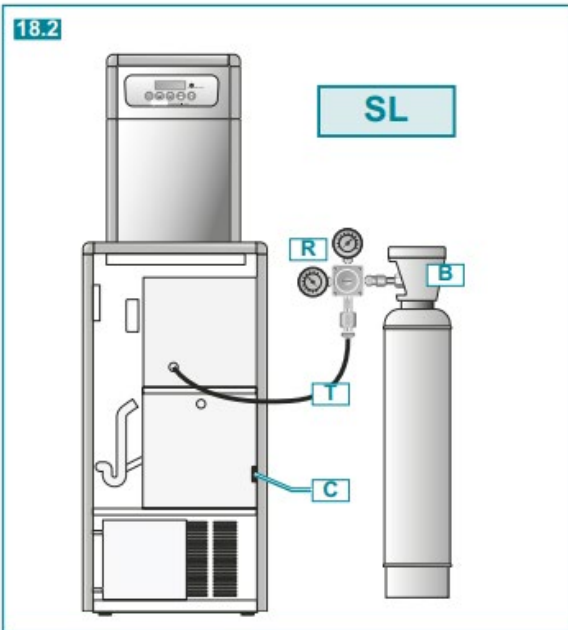
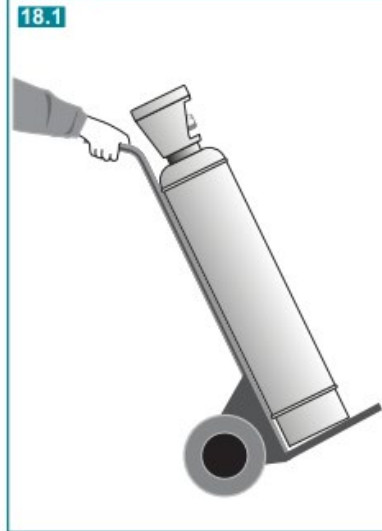
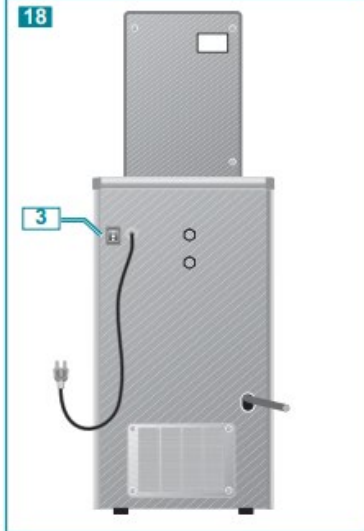
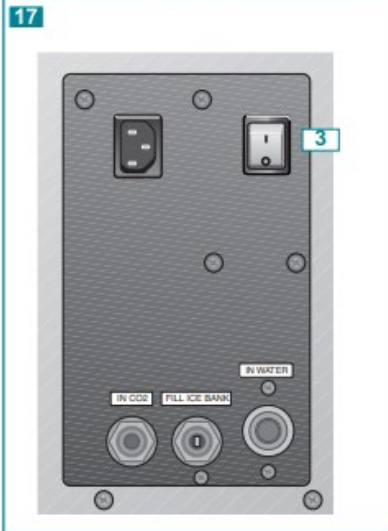

L'interrupteur général ON/OFF lumineux vert permet de déconnecter facilement l'appareil du réseau électrique. La prise de courant doit être placée dans un endroit accessible.



FR 6 MISE EN SERVICE

! Attention! Si l'appareil a été couché ou renversé, attendez au moins 8 heures avant de le mettre en service.

6.1 REMPLISSAGE CIRCUIT

- Ouvrez le robinet de l'eau et assurez-vous qu'il n'y ait pas de fuites.
- Réglez le thermostat:
 - ÉTÉ : position maximum
 - HIVER : position moyenne
 - MACHINES CU : position moyenne.
- Allumez l'interrupteur général 3.
- Appuyez sur la touche de l'eau gazeuse  pour éliminer tous restes d'air dans le circuit
- Répétez l'opération avec la touche de l'eau froide 

6.2 BOUTEILLE DE CO₂ (modèles WG)

Pour obtenir de l'eau gazeuse, munissez-vous d'une bouteille de CO₂ spécial pour aliments.
En ce qui concerne les dimensions et la capacité de la bouteille, consultez le chaotire "caractéristiques techniques".

! Utiliser les bouteilles de CO₂ à usage alimentaire; s'agissant de récipients sous pression, il faut les manier avec précaution en utilisant les instruments prévus à cet effet (Fig. 18)

La machine est fournie avec un réducteur de pression R, adapté pour bouteilles de CO₂ dotées d'un raccord W21,7 x 1,14 UNI4406.

Sur les modèles au Sol (SL), le réducteur R est placé à l'intérieur de la machine (Fig. 18.1) et la bouteille peut être logée dans le compartiment à condition que ses dimensions ne dépassent pas une hauteur de 87 cm et un diamètre de 17 cm.

La bouteille doit être fixée à l'intérieur du compartiment à l'aide de la courroie C fournie.

Dans les versions TOP la bouteille est placée à l'extérieur de l'appareil, en prenant le réducteur R du KIT d'installation et en la connectant à la prise IN CO₂ tout en prenant soin de ne pas abîmer le tuyau de raccordement T et sans le faire passer devant les grilles d'aération de la machine

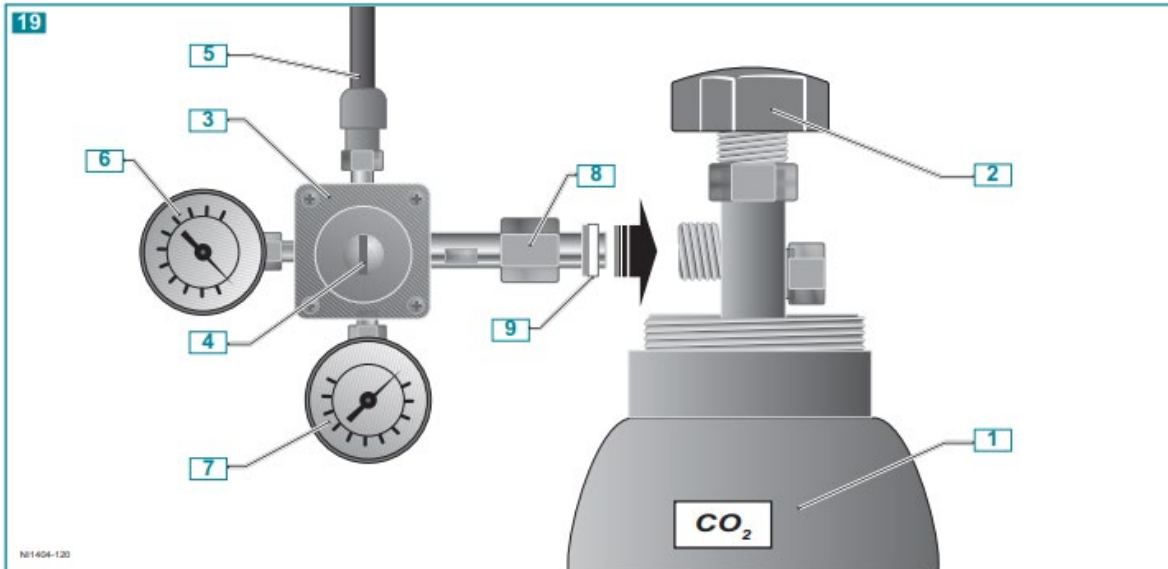

NI1404-120

Capacità bombola CO ₂ CO ₂ cylinder capacity Fassungsvermögen CO ₂ -Flasche Capacité bouteille CO ₂ Capacidad bombonas CO ₂	
	4 Kg (8,8 lbs) 10 Kg (22 lbs)
Autonomia bombola CO ₂ CO ₂ cylinder charging range Lt Reichweite CO ₂ -Flasche Autonomie bouteille CO ₂ usg Autonomia bombona CO ₂	700 1600 184,1 420,8

FR

6.3 RACCORDEMENT A LA BOUTEILLE DE CO₂ (modèles WG)



Lors d'opérations correspondant au maintien de la fonctionnalité du circuit CO₂ et à cause de la pression, l'opérateur doit utiliser des équipements de protection individuelle (EPI) tels que des gants et un masque de protection pour le visage.



- 1) Bouteille de CO₂
- 2) Robinet de la bouteille de CO₂
- 3) Régulateur de pression CO₂
- 4) Vis de réglage pression CO₂
- 5) Tuyau sortie CO₂
- 6) Manomètre pression interne bouteille (indique la présence de gaz dans la bouteille)
- 7) Manomètre pression CO₂ en sortie; la valeur doit être 3+4 bar, cette valeur est réglée en usine.
Si nécessaire, servez-vous de la vis 4.
- 8) Ecrou de serrage
- 9) Joints

Pour obtenir de l'eau gazeuse, munissez-vous d'une bouteille de CO₂ spécial pour aliments.

Pour connecter la bouteille à la machine:

- Raccordez le réducteur de pression 3 à la bouteille 1 en vérifiant si le joint G est bien positionné.
- Serrez l'écrou 8 et contrôlez si le tuyau 5 (en sortie) est bien raccordé.
- **modèles SL au sol:**
Démontez le panneau avant
Positionnez la bouteille et le réducteur à l'intérieur de l'appareil, à l'emplacement prévu; fixer la bouteille avec la sangle prévue à cet effet.
- **modèles TOP**
la bouteille est fixée à l'extérieur de la machine.



La bouteille ne doit pas être exposée aux rayons du soleil ou encore être installée dans des environnements où la température peut dépasser les 50°C

19.1

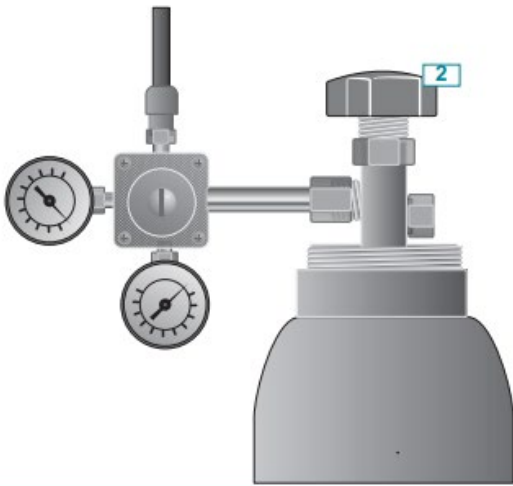

19.2

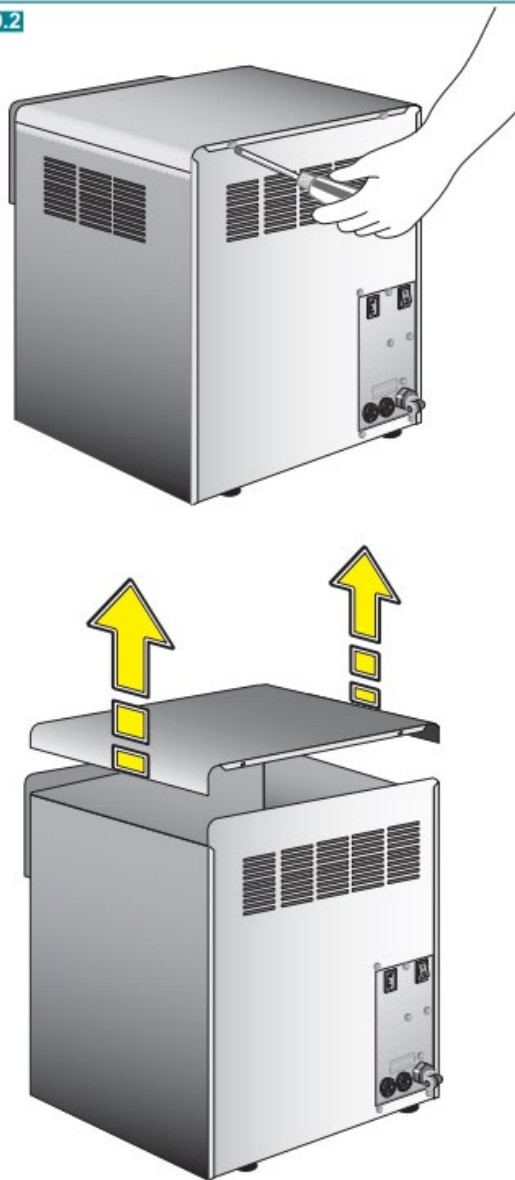

FR

6.4 DEMARRAGE EAU GAZEUSE

- Ouvrez le robinet 2 de la bouteille de CO₂.
- Appuyez sur la touche de l'eau gazeuse .
- Faites couler quelques litres d'eau jusqu'à ce qu'elle sorte gazeuse.



Pour le transport, le stockage et l'utilisation de bouteilles contenant du CO₂ conformez-vous aux réglementations locales prévues en la matière.



Attention !

Les résultats de variation de pression sur la gazéification prendront effet seulement après avoir vidé au moins 2 litres d'eau.



Attention!

Après avoir effectué l'installation, il faut environ 20 secondes pour obtenir 1 litre d'eau avec un bon débit d'eau gazeuse.

6.5 OUVERTURE DU COUVERCLE

- Eteindre la machine et débrancher la prise de courant
- Dévisser les vis qui fixent le couvercle à la structure (fig. 19.2)
- Retirer le couvercle pour accéder aux pièces contenues à l'intérieur

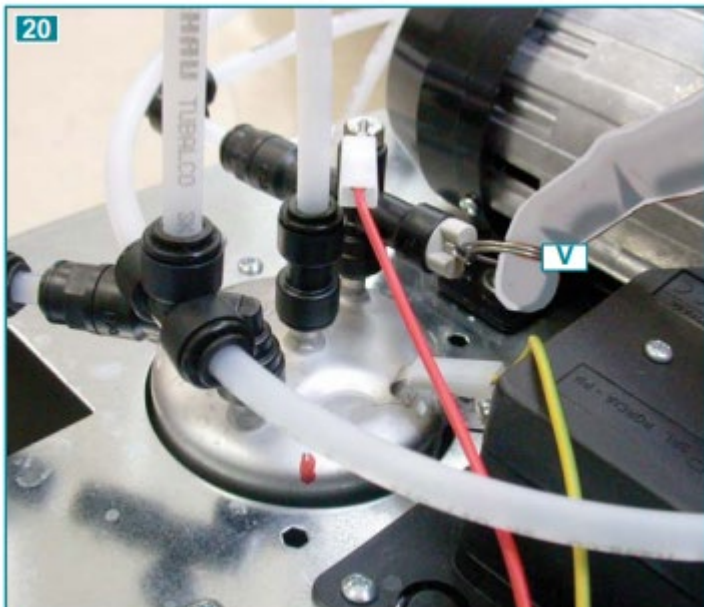

Attention: pour cette opération de maintenance, comme pour d'autres qui impliquent l'ouverture de l'enveloppe de la machine, utiliser des gants de protection afin de prévenir le risque lié aux bords coupants des tôles

Avant d'ouvrir la machine pour effectuer l'entretien, l'éteindre, débrancher la prise de courant puis fermer la bouteille de CO². Après avoir ouvert la machine, enlever la pression du CO² en tirant la soupape de décharge V.



Lors d'opérations correspondant au maintien de la fonctionnalité du circuit CO² et à cause de la pression, l'opérateur doit utiliser des équipements de protection individuelle (EPI) tels que des gants et un masque de protection pour le visage.

FR

Conseils d'utilisation pour l'eau gazeuse

Pour garantir le bon fonctionnement de la pompe dans le temps, il faut toujours qu'il y ait de l'eau dans le circuit de refroidissement pendant le fonctionnement de l'appareil.

Lorsque l'eau vient à manquer dans le circuit, un système de protection intervient et bloque le fonctionnement de la pompe (le voyant "NO WATER" s'allume).

• La pompe se bloquera après 4 minutes de travail continu.
Pour rétablir le fonctionnement de l'appareil il faut déconnecter l'appareil du circuit électrique et ne le reconnecter que lorsqu'il y aura de l'eau dans le circuit.

La qualité de la gazéification dépend aussi de la température de l'eau. Au moment de l'installation, il faut par conséquent attendre que le refroidisseur ait suffisamment refroidi l'eau et formé le bac à glaçons.

Au bout de 40 mn, vous pourrez vous servir en eau froide plate ou gazeuse en agissant sur les boutons correspondants.

Lors de l'installation de la bouteille de CO₂ ou de son remplacement, ou bien si le refroidisseur est en panne d'eau, il se peut que des bulles d'air entrent à l'intérieur du dispositif de gazéification.

Ces bulles d'air peuvent réduire la qualité de la gazéification, il faut par conséquent les éliminer:

- Fermez la bouteille CO₂
- Purger le circuit en tirant l'anneau du robinet de purge V.
- Ouvrez de nouveau la bouteille CO₂
- Faites écouler au moins deux litres d'eau gazeuse

6.5 ASSAINISSEMENT

- Après avoir contrôlé le bon fonctionnement de l'appareil, procédez à l'opération de "nettoyage interne et assainissement" comme décrit dans le chapitre 8.

FR

6.6 FONCTION ENERGY SAVING

La nouvelle fonction ENERGY SAVING permet de mettre la machine en mode Veille en obtenant ainsi une économie d'énergie considérable pour les périodes pendant lesquelles elle n'est pas utilisée.

La fonction Energy Saving est activée avec la touche  et permet de réduire la consommation électrique si la machine est en mode veille. Le réfrigérateur réduit les cycles du compresseur tout en maintenant un niveau de température adéquate pour réarmer rapidement les prestations.

Pour sortir de la modalité Energy Saving il suffit d'appuyer sur n'importe quelle touche et le compresseur redémarre immédiatement ou avec un certain retard en fonction des conditions environnementales.

Toutes les autres fonctions de la machine sont immédiatement disponibles.

6.7 PANORAMIQUE DES FONCTIONS LECTRONIQUES

- 1) Impostazione delle dosi SMALL e LARGE, su ogni uscita (Ambiente, Fredda 1) Configuration des doses SMALL et LARGE, sur chaque sortie (Ambiente, Fredda e Gassata) (Ambiente, Froide et Pétiliante) de façon avoir un réglage "volumétrique" de l'ouverture des électrovannes de débit (fig. 22 et 23).
- 2) Sélection des modalités de fonctionnement du thermostat: ESTATE (ETE), c'est-à-dire une configuration plus basse pour la température de l'eau, appropriée aux milieux chauds et aux prélèvements importants - INVERNO (HIVER), c'est-à-dire une configuration plus élevée pour la température de l'eau, appropriée aux climats froids et aux quantités d'eau prélevées réduites (programmation avancée 7.2).
- 3) Possibilité de choisir la valeur de température configuration pour la configuration INVERNO (HIVER) (de défaut est -3°C) (programmation avancée 7.4).
- 4) Possibilité de choisir la valeur de température configuration pour la configuration ESTATE (ETE) (de défaut est +2°C) (programmation avancée

7.3).

- 5) Configuration de la langue avec la possibilité de choisir entre ITALIEN, ANGLAIS et ALLEMAND (programmation avancée 7.5).
- 6) Sélection du type de débit parmi les doses prédéfinies (LARGE et SMALL), ou bien à impulsion, c'est-à-dire débit seulement pendant que le bouton est appuyé (programmation avancée 7.6).
- 7) Sélection de l'EXTRA CC, sert pour la dose LARGE GASSATA (PETILLANTE LARGE), pour éviter que les carafes au goulot étroit débordent: cette fonction remplit à 90% du volume configuré pour la dose LARGE GASSATA (PETILLANTE LARGE) et après quelques secondes de pause elle complète la dose (programmation avancée 7.7).
- 8) Configuration des ORE LAVAGGIO (HEURES DE LAVAGE): une évacuation de service est indispensable et fait en sorte que la machine effectue un rinçage du circuit hydraulique à intervalles prédéfinis, pour limiter la prolifération bactérienne (programmation avancée 7.8).
- 9) Configuration de l'ALLARME LAMPADA (ALARME LAMPE) (que celle-ci soit la lampe UV de la zone débit ou une éventuelle lampe UV sur le passage de l'eau); cette alarme signale lorsqu'il faut changer la lampe UV, car elle est brûlée. A 90% de la durée de vie de la lampe elle commence à clignoter (programmation avancée 7.9).
- 10) Configuration ALLARME FILTRO (ALARME FILTRE); elle signale lorsqu'il faut changer le filtre, si celui-ci est installé. A 90% de la durée de vie du filtre elle commence à clignoter (programmation avancée 7.10).
- 11) Il existe la possibilité de personnaliser le message de bienvenue (programmation avancée 7.1).
- 12) Touche ENERGY SAVING pour l'économie d'énergie (paragraphe 6.2).
- 13) Comptage total et comptage partiel de la quantité d'eau débitée (programmation avancée 7.12 - 7.13).
- 14) Signalisation des problèmes par l'intermédiaire de la fonction SELF DIAGNOSTIC SYSTEM (paragraphe 6.4).
- 15) Compteur des jours de fonctionnement de la lampe UV si celle-ci est installée (programmation avancée 7.11).

21



22

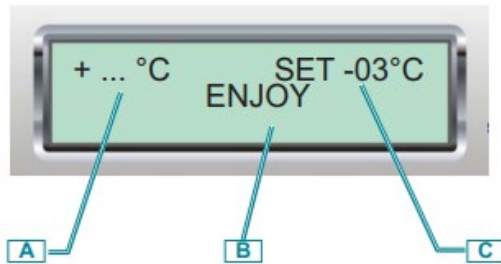

F

- 1 Touche Froide - Arrière (-)*
- 2 Touche Temp.ambiante - Avant (+)*
- 3 Touche Gazéitiée - Confirmez *
- 4 Touche Menù - Sélectionnez *
- 5 Touche Energy Saving

(*) En modalité programmation

PAGE-ECRAN INITIALE

- A Valeur de la température relevée par la sonde à l'intérieur de l'ICE BANK
- B Message de départ
- C Valeur de la température à configurer à l'intérieur de l'ICE BANK

23

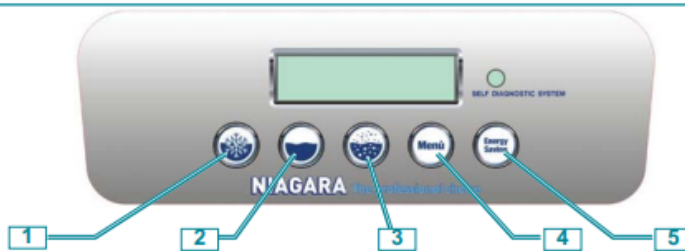

24

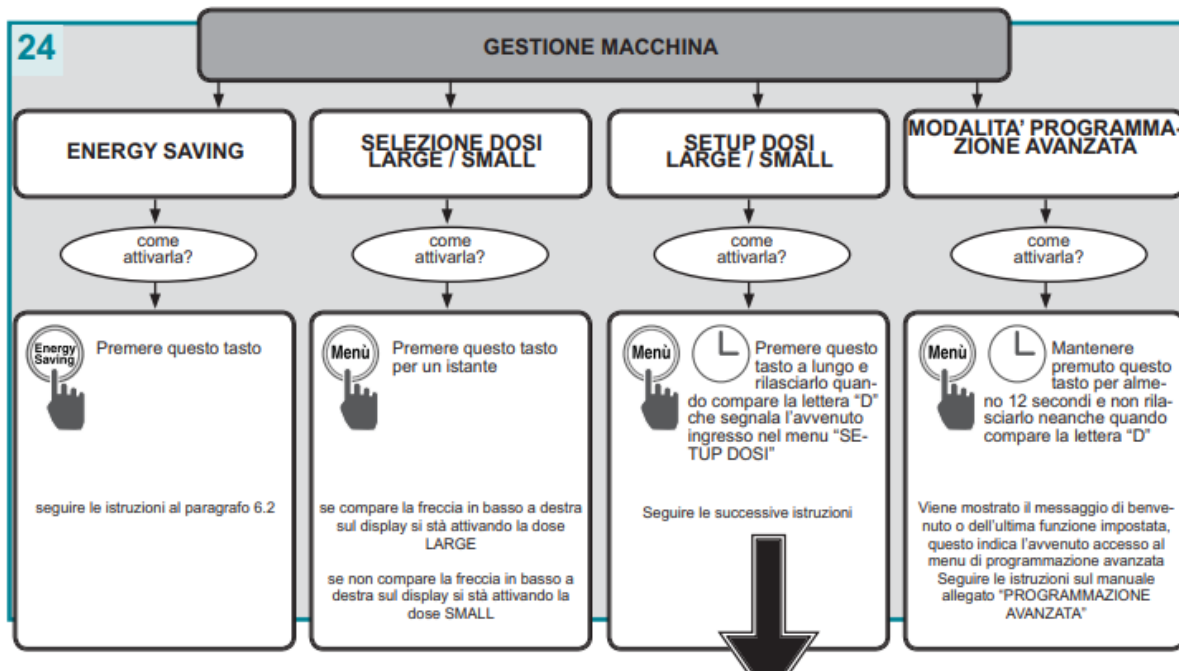



25

SELECTION DES DOSES LARGE / SMALL

Pour configurer les doses SMALL





Appuyer sur cette touche pendant un instant NB: la flèche en bas à droite ne doit pas apparaître

- Positionner le petit récipient à eau "SMALL" sous la sortie d'eau froide.
- Appuyer sur la touche 
- Appuyer à nouveau  pour arrêter le débit à la quantité souhaitée

Pour configurer les doses LARGE



Appuyer sur cette touche pendant un instant N.B.: la flèche en bas à droite doit apparaître.

- Positionner le petit récipient à eau "LARGE" sous la sortie d'eau froide.
- Appuyer sur la touche 
- Appuyer à nouveau  pour arrêter le débit à la quantité souhaitée

(pour appliquer la fonction EXTRA CC au débit LARGE GASSATA (PETILLANTE LARGE), il faut configurer une quantité inférieure au volume du récipient; la quantité restante sera dispensée par la fonction EXTRA CC. (voir PROGRAMMATION AVANCEE))

Répéter la procédure pour les sorties d'eau AMBIANTE (AMBIANTE) et GASSATA (PETILLANTE) (ou bien II° FRED-DA) (FROIDE) en positionnant le récipient sous la sortie souhaitée et en appuyant sur la touche correspondante.

Comment revenir à la page-écran initiale?

Le menu SETUP DOSI (CONFIGURATION DES DOSES) reste activé même si l'on effectue aucune autre opération.



Appuyer sur cette touche pour revenir à la page-écran initiale

Riservato ad operatori qualificati - Reserved to qualified operators - Für qualifizierte Betriebe - Réservé aux personnel qualifié - Reservado a técnicos calificados

26



F

6.4 SELF DIAGNOSTIC SYSTEM ET ALARMES

Un voyant rouge L clignote en présence d'une quelconque alarme affichée sur l'écran.

Plusieurs alarmes simultanées sont affichées en série



Sur cette machine on peut bloquer l'accès à l'utilisateur au "SETUP DOSI" ("CONFIGURATION DES DOSES"), et à la "PROGRAMMAZIONE AVANZATA" (PROGRAMMATION AVANCEE).

De cette façon la touche menu (menu) fonctionnera uniquement pour passer du débit SMALL au débit LARGE.

Pour plus de détails, consulter le service d'assistance clientèle.

TYPE D'ALARME	SOLUTION
<p>+10 °C SET-03 °C FLOW</p> <p>Elle intervient lorsque une ou plusieurs électrovannes de débit sont ouvertes mais que l'eau sélectionnée ne sort pas et, par conséquent, le fluxmètre respectif de tourne pas.</p>	<p>VERIFIER:</p> <ul style="list-style-type: none"> - la présence d'eau de réseau - que les tuyaux du circuit hydrique soient correctement reliés, - que le filtre ne soit pas bouché - que l'eau dans le serpentin en INOX ne soit pas congelée. <p>Après avoir résolu le problème, la machine se remet en marche toute seule.</p>
<p>+10 °C SET-03 °C NO CO2</p> <p>Pour les modèles WG, est présente une nouvelle alarme "NO CO₂" qui signale lorsque la pression de la bouteille de CO₂ descend en-dessous de 2,5 bars, valeur limite pour un bon niveau de gazéification.</p>	<p>VERIFIER:</p> <ul style="list-style-type: none"> - la charge de la bouteille de CO₂ alimentaire, en lisant la valeur sur le manomètre, et la remplacer éventuellement avec une autre bouteille pleine. <p>L'intervention de la fonction "NO CO₂" ("PAS DE CO₂") ne bloque pas le débit d'eau pétillante.</p> <p>L'alarme disparaît dès que la pression de CO₂ monte à nouveau au-dessus de 2,5 bars.</p>
<p>+10 °C SET-03 °C NO WATER</p> <p>Pour les modèles WG, lorsque le gazéificateur fonctionne en mode continu pendant plus de 4 minutes, un système de sécurité arrête ce dernier et bloque simultanément l'électrovanne pétillante</p>	<p>VERIFIER:</p> <ul style="list-style-type: none"> - la présence d'eau de réseau - que les tuyaux du circuit hydrique soient correctement reliés, - que le filtre ne soit pas bouché - que la sonde de niveau du carbonateur soit branchée, - que le serpentin en INOX ne soit pas congelé. - que la pompe ne soit pas freinée ou bloquée. <p>Aucun prélèvement d'eau pétillante n'est possible avant d'avoir résolu le problème.</p> <p>Après avoir résolu le problème, il faut éteindre et rallumer la machine.</p>
<p>----- SET-03 °C PROBE ALARM</p> <p>Elle intervient lorsque la sonde de température ne marche pas et que:</p> <ol style="list-style-type: none"> 1) la température n'est pas correctement mesurée 2) les cycles de refroidissement ne sont pas correctement gérés. 	<p>VERIFIER:</p> <ul style="list-style-type: none"> - en utilisant un testeur, la continuité du capteur de température. - que les branchements électriques du capteur de température soient corrects. <p>Aucun prélèvement d'eau pétillante et d'eau plate froide n'est possible avant d'avoir résolu le problème, de plus le fonctionnement du compresseur est bloqué.</p> <p>Après avoir résolu le problème, il faut éteindre et rallumer la machine.</p>
<p>+10 °C SET-03 °C UV LAMP. ALARM</p> <p>Elle signale que la lampe UV est brûlée, si cette dernière est installée.</p> <p>Elle commence à clignoter à 90% de la durée de vie configurée de la lampe.</p>	<ul style="list-style-type: none"> - Remplacer la lampe UV et remettre à zéro le compteur des heures en allant sur "Programmation avancée 7.9". <p>L'alarme de la lampe ne bloque aucun débit d'eau.</p>
<p>+10 °C SET-03 °C FILTER ALARM</p> <p>Elle signale que le filtre à changer, si ce dernier est installé.</p> <p>Elle commence à clignoter à 90% de la capacité totale configurée du filtre.</p>	<ul style="list-style-type: none"> - Remplacer le filtre et remettre à zéro le compteur des litres partiels en allant sur "Programmation avancée 7.10". <p>L'alarme du filtre ne bloque aucun débit d'eau</p>

28



28.1



28.2



Les opérations d'entretien doivent être effectuées par du personnel qualifié.
Il convient également de faire attention à ne pas endommager le circuit de l'installation frigorifique

FR 7 ENTRETIEN ORDINAIRE

Nettoyage extérieur	- Nettoyez l'extérieur avec un chiffon humide, n'utilisez ni solvants ni détergents abrasifs.	
Remplacement bouteilles de CO2	- Fermez la bouteille de CO ₂ . - Débranchez le réducteur de pression. - Montez la bouteille (voir chap. installation)	Quand elle évacue (vérifier sur le manomètre 6)
Nettoyage bac	- Nettoyez les bacs et enlevez au besoin les résidus qui peuvent boucher le conduit d'évacuation (où il est présent).	Hebdomadaire
Nettoyage du filtre à eau mécanique (Modèles TOP et POSES AU SOL)	- Démontez le raccord en entrée, tirez le filtre avec une pince et enlevez les éventuelles saletés (fig.21).	Mensuel
Nettoyage condenseur réfrigérateur	- Enlevez la poussière ou la saleté à l'aide d'un aspirateur ou d'un électroménager similaire - N'utilisez pas de jets d'air comprimé. - N'utilisez pas de brosses métalliques.	Mensuel
Nettoyage des distributeurs (hors modèles CU)	- Enlevez le bec inox en utilisant la clé prévue à cet effet et éliminez le calcaire à l'aide d'une solution désincrustante pour l'usage alimentaire (fig.21.1 - 21.2)	En fonction de la dureté de l'eau de réseau
Détartrage de la pompe de gazage (modèles WG)	- Désassembler la pompe de l'installation et éliminer le calcaire en utilisant un détartrant pour usage alimentaire.	En fonction de la dureté de l'eau de réseau

Riservato ad operatori qualificati - Reserved to qualified operators - Für qualifizierte Betrieben - Reservé aux personnel qualifié - Reservado a técnicos calificados

22



N1404-F0004

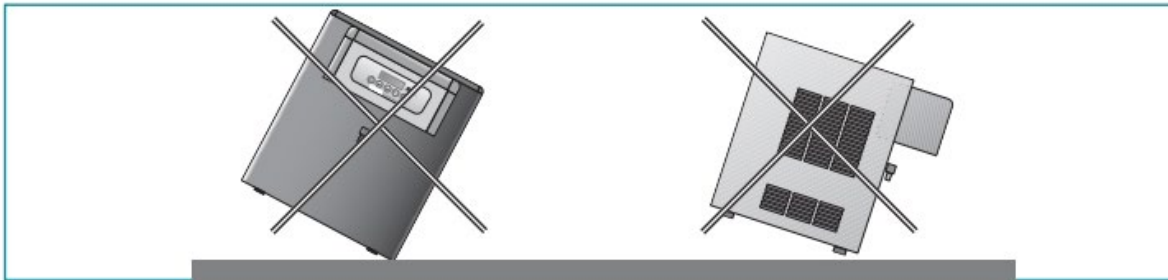

FR 7 ENTRETIEN ORDINAIRE

Câble d'alimentation	- Contrôlez le bon état du câble électrique d'alimentation	Mensuel.
Contrôle accordement hydraulique	- Contrôlez le bon état du tuyau d'alimentation de l'eau et la position de la vidange. - Contrôlez qu'il n'y a pas de fuites.	Mensuel
Renouvellement eau dans la cuve banc à glaçons	- Éteignez l'appareil et attendez au moins 4 heures pour la décongélation. - Déconnectez le tuyau d'alimentation de l'eau de réseau et reliez-le à la fixation 7 (fig 3.4 o 5) - Faites sortir l'eau pendant quelques minutes de façon à renouveler tout le contenu de la cuve. - Relevez correctement le tuyau d'alimentation.	Semestriel
Substitution lampe UV zone de débit (si elle est présente) ⚠ Eteindre la machine avant cette opération	- Enfiler des gants de protection en latex jetables pour éviter de toucher la lampe avec les mains; le contact avec les substances de la peau peut compromettre drastiquement la durée de la lampe. - Accédez à l'intérieur de l'appareil à proximité de la zone de débit. - Dévissez la vis de serrage et enlevez le couvercle (fig.22) - Démontez et substituez la lampe avec une du même type. - Remonter toutes les parties à rebours.	Toutes les 6000 heures de fonctionnement (environ 8 mois)

⚠ Attention! Pour vider le banc à glaçons, il ne faut pas incliner la machine car l'eau atteint les parties électriques (fig.22.1). Il faut éteindre l'appareil et attendre environ 4 heures pour la décongélation; ouvrir l'enveloppe de la machine et insérer un tuyau à l'intérieur du banc en aspirant l'eau qu'il contient.

⚠ Attention! l'irradiation directe de la lampe UV est dangereuse pour les yeux et pour la peau. Ne pas allumer la lampe UV quand celle-ci est hors de son logement prévu sur la machine.

23

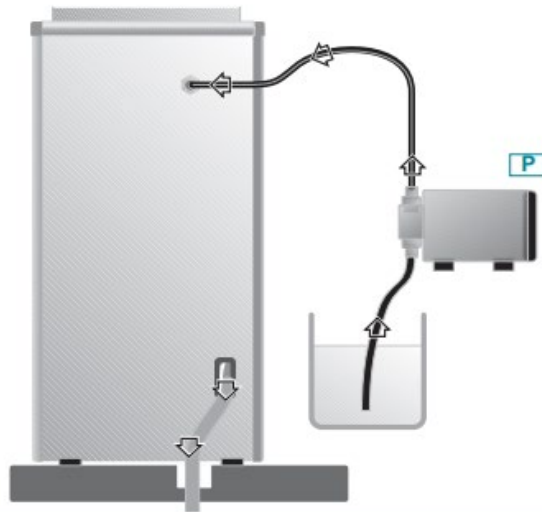

FR 7 ASSAINISSEMENT (en option pour les modèles CU)



ATTENTION! Les produits utilisés pour la désinfection sont des substances corrosives acides et alcalines, pour les appliquer, n'oubliez pas de mettre des gants jetables et des lunettes de protection. Lorsque vous procédez à l'opération d'assainissement, respectez les délais de réaction du produit, les pourcentages de désinfectant et la quantité d'eau nécessaire au rinçage.

- L'opération d'hygiénisation/assainissement doit être effectuée à chaque installation du réfrigérateur et:
 - tous les 6 mois d'utilisation du réfrigérateur (*)
 - chaque fois que vous changez le filtre eau
 - après une période d'inutilisation d'une ou plusieurs semaines
- (*) Si le réfrigérateur se trouve à l'intérieur d'un hôpital, d'une école, d'un aménagement pour des personnes âgées, d'une clinique, un assainissement tous les 3 mois est conseillé

Préparation de la solution désinfectante

- Préparez **5 litres** d'eau
- Ajoutez **5%** de "péroxyde d'hydrogène à **100 volumes** min (eau oxygénée à 100 volumes); pour le dosage utilisez un doseur gradué ou une seringue quelconque.

NB: si vous utilisez des solutions désinfectantes commerciales, suivez les instructions fournies par le fabricant comprises dans l'emballage.

Attention! Si l'appareil monte un filtre déchlorurant, procédez comme suit:
Enlevez la cartouche du filtre et montez la fausse cartouche mod. TEST CAN.

- Utilisez une pompe **P** pour raccorder l'entrée de l'eau de l'appareil au bac contenant la solution désinfectante.
- Mettre en marche la pompe en faisant entrer la solution désinfectante dans la machine et ensuite, en même temps, ouvrir les robinets de manière que toute la solution désinfectante sorte par les becs verseurs.
- Avant que le désinfectant ne finisse, arrêtez la pompe et coupez le débit.
- Laissez agir la solution désinfectante pendant au moins **20 minutes**.
- Raccordez l'appareil à la canalisation d'eau.
- Faites couler au moins **15 litres** d'eau par les robinets de façon à **rincer à fond** l'installation avant de réutiliser l'appareil.

FR 9 DEFAUTS ET REMEDES



Attention! Les opérations doivent être effectuées par du personnel qualifié.

9.1 DIAGNOSTIC ET ANOMALIES DE FONCTIONNEMENT

Vous trouverez dans cette partie les anomalies type que peuvent se produire.

Nombre de ces problèmes ne sont pas causés par le refroidisseur mais pourraient dépendre de l'alimentation électrique ou d'un mauvais emploi du refroidisseur.

La colonne **ANOMALIES** énumère les problèmes signalés par les clients.

La colonne **CAUSES POSSIBLES** énumère les 'raisons probables' à l'origine du problème.

La colonne **INTERVENTION** énumère les interventions correctives correspondantes.

FR 9.2 INSTALLATION REFRIGERANTE

ANOMALIE	CAUSE POSSIBLE	INTERVENTION
le compresseur ne démarre pas	- absence de courant	- vérifiez l'arrivée de tension à la prise
	- sonde configurée avec une température trop élevée	- régler la configuration de la sonde de température sur des valeurs plus basses
	- sonde de température défectueuse	- vérifier la continuité électrique de la sonde ou la remplacer
	- la protection over-load du compresseur est défectueuse	- remplacez
	- le relais de démarrage est défectueux	- remplacez
	- le condenseur de démarrage est défectueux	- remplacez
	- le compresseur est défectueux	- remplacez
	- la machine est en modalité ENERGY SAVING	- sortir de la modalité ENERGY SAVING
l'eau est froide mais l'appareil travaille excessivement ou en continu	- ventilation insuffisante	- éloignez l'appareil du mur
	- le condensateur est sale ou couvert	- nettoyez le condensateur et éliminez les obstacles
	- le thermostat est en position de froid maximum	- réglez-le
	- la température ambiante dépasse 32°C	- normal que l'appareil travaille à température ambiante élevée
le compresseur travaille en continu, mais l'eau n'est pas froide	- fuite de gaz au niveau de l'installation réfrigérante	- contacter un technicien spécialisé (frigoriste)
	- le compresseur est défectueux	- remplacez le compresseur
SYSTEME DE REFROIDISSEMENT		
appareil trop bruyant mais travaillant normalement	- l'appareil n'est pas bien nivelé	- nivelez l'appareil à l'aide des pieds réglables
	- des tuyaux touchent aux parties internes à l'appareil provoquant des vibrations	- réglez la position des tuyaux en veillant à ce qu'ils ne touchent pas à d'autres parties
l'eau froide sort doucement ou pas du tout	- pression trop faible de l'eau en entrée	- faites augmenter la pression (réservoir d'air)
	- électrovanne défectueuse	- remplacez
	- filtre eau bouche	- remplacez
	- La sonde de température ou la carte électronique de gestion sont défectueuses, ce qui provoque la congélation du banc de glace	- faire fondre la glace et commencer à hausser la température. En cas de résultat négatif, remplacer la sonde de température ou la carte de gestion
SYSTEME DE GAZEIFICATION		
l'eau gazeuse est peu gazeifiée ou pas du tout	- la pression du gaz dans le réducteur du CO2 est réglée à moins de 3 bar	- augmentez jusqu'à 3.5 – 4 bar
	- bouteille de CO2 vide	- remplacez
	- la température de l'eau en sortie est élevée	- configurer la température de la sonde
	- bulles d'air dans le gazeificateur	- purgez le gazeificateur
il ne sort que du gaz par la sortie eau gazeuse	- les sondes de niveau sont sales	- contrôler et substituer
	- la pompe tourne continuellement	- il n'y a pas d'eau à l'entrée ou le filtre de l'eau est obstrué
	- la pompe tourne continuellement il y a de l'eau en entrée	- le raccord d'entrée au gazeificateur est bouché. démontez-le et nettoyez-le.
	- la pompe est bloquée ou le moteur-pompe ne tourne pas	- contrôlez et remplacez
	- le contrôle du niveau est défectueux	- contrôler et substituer
	- la sécurité de la pompe s'est enclenchée (non eau)	- vérifier s'il y a la pression sur le réseau, déconnecter et reconnecter la machine au réseau électrique pour la remettre en service
égouttement continu au niveau des sorties	- électrovanne sale	- démontez l'électrovanne et nettoyez-la
l'eau plate sort gazeifiée	- le clapet de non retour en entrée du gazeificateur est sale	- démonter et nettoyer ou substituer

Servizio di assistenza - *Qualified operator service* - Kundendienst - *Service d'assistance* - Servicio de asistencia

Il distributore / Installatore deve apporre il timbro per fornire il servizio di assistenza

The dealer / Installer has to mark this square for the service

Der Händler / Installateur muss dieses Feld zum Kundendienst abstempeln

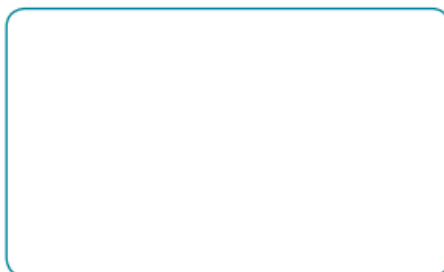

Le distributeur / installateur doit apposer son cachet pour fournir le service d'assistance

El distribuidor / Instalador debe poner su sello para proporcionar el servicio de asistencia